

# DACIA DUSTER



# FÖR OSS FÖR REDIGT FOLK

Kom längre med Duster - ännu robustare, ännu mer outdoor och fullspäckad med ny teknik inifrån ut. Ta dig fram vart vägen än leder dig och få med dig allt du behöver för äventyret tack vare smarta transportlösningar. Duster är fullproppad med ny teknik som uppkopplade tjänster och aktiva förarstödsystem. Nu finns Duster även som hybrid med två automatväxlade alternativ - hybrid 150 4x4 eller hybrid 155. Bekvämt och bränslesnålt.



---

**MOTORER**  
**HYBRID 150 4x4**  
**HYBRID 155**

---

**FÖRBRUKNING FRÅN**  
**4,6 L/100 KM\***

---

**10" UPPKOPPLAD**  
**PEKSKÄRM**

---

**UPP TILL 8 YOUCLIP**  
**FÄSTPUNKTER**

\*Förbrukning blandad körning enligt WLTP-körcykeln. Bilder i broschyren i illustrativt syfte. Lokala avvikelser i modellprogrammet förekommer.

# INTERAKTIV MENY



**01. DESIGN**

**02. KÖRGLÄDJE**

**03. UPPKOPPLING**

**04. INTERIÖR**

**05. FÖRARSTÖD**

**06. UTRUSTNING &  
TILLBEHÖR**

# EN SUV-IKON I NY TAPPNING

Framgångssagan Dacia Duster fortsätter med ikonisk design, utmärkta terrängegenskaper och ännu större mångsidighet. Starkle® skyddspanelerna runt om karossen förstärker det kraftfulla SUV uttrycket. De praktiska modulära takrailsen låter dig lasta för alla äventyr.



Y-formad ljussignatur



Eluppvärmda backspeglar

# EN HELT NY INSIDA

För ditt välbefinnande ombord, fokuserar Dacias flagskepp på design och ergonomi. Den 10" stora pekskärmen är centralt placerad och ger dig enkel åtkomst till alla funktioner. Med det digitala förarklustret på 7" har du full koll på körningen.



Den nya ratten är ännu bekvämare och har lättåtkomliga rattreglage. Strålkastarnas Y-formade ljussignatur återfinns på dörrsidornas armstöd och ventilationskanalerna. Extremeversionen känns igen på den eleganta kopparbruna interiöra dekoren.



**Tvättbar impregnerad MicroCloud tygklädsel på extreme-versionen**

## HELT NYA HYBRID 150 4x4 MOTORN

Dacia väcker uppmärksamhet med sin innovativa Hybrid 150 4x4-motor, som imponerar med både prestanda och mångsidighet. Denna mildhybrid av senaste generation kombinerar en bensinmotor fram med elektrisk kraft på bakaxeln för effektiv fyrhjulsdraft. Den 6-stegade automatiska växellådan med paddlar på ratten ger smidiga växlingar och gör omkörningar enkla. Elmotorn möjliggör dessutom att du kan köra upp till 60%\* av tiden helt elektriskt vid stadskörning, vilket ger en betydande minskning av både bränsleförbrukning och utsläpp.



En 48-volts mildhybridförbränningsmotor kombinerad med en elmotor på bakaxeln, ger prestanda och en mångsidighet utan motstycke. Helt elektrisk körning med bakhjulsdraft, framhjulsdraft med enbart förbränningsmotorn eller drivning på alla fyra hjul när förbränningsmotorn och den bakre elmotorn kombineras – Duster är redo för alla typer av körsituationer.

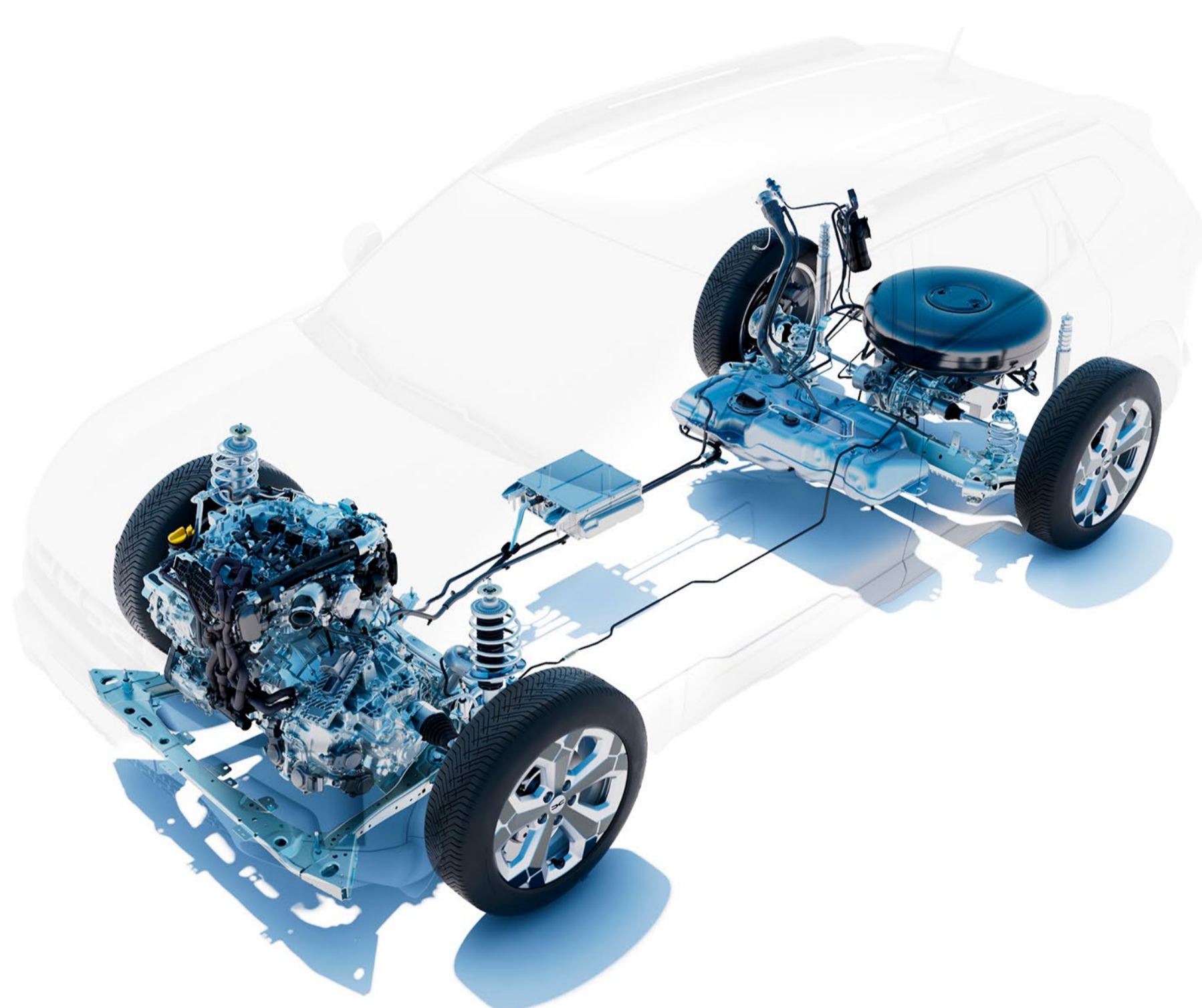

Illustrationen visar hybrid-G 150 4x4 med bensin- och gastank. I Sverige säljs endast hybrid 150 4x4 utan gasdrift.



Växelpaddlar på ratten



6-växlad automatväxellåda och körprogramsväljare

## ÄKTA 4x4

Utrustad med 4x4-motorn är Duster redo för alla tänkbara situationer. Den nya automatväxellådan och körlägesväljaren hjälper dig maximera drivgreppet i full komfort. Med en markfrigång på upp till 217 mm, en angreppsvinkel på upp till 31° för att ta sig an branta lutningar i 4x4-läge samt Starkle<sup>®</sup>-material som motverkar repor, erbjuder Duster utmärkta terrängegenskaper.



Övervaka fordonets lutning via menyn "all road info" på den 10-tum stora mittskärmen. Du ser också området runt bilen tack vare multiview-kameran.



**Pekskärm med 4x4 information: lutningsvinkel och kraftfördelning**



**4x4 körprogramväljare**

# EN PRESTANDA HYBRIDMOTOR

För första gången någonsin erbjuds nya Duster som fullhybrid med en totaleffekt på 155 hk. Njut av dynamiska köregenskaper helt utan laddbegränsningar. Kör upp till 80 % på enbart el vid stadskörning och minska dina utsläpp med upp till 40 %\*. Hybridmotorn är utrustad med en innovativ automatisk växellåda utan koppling, som ger en oöverträffad körkomfort.



Tack vare elhybridstekniken laddar drivbatteriet sig automatiskt under färd. Laddning sker vid inbromsning, motorbroms eller via bensinmotorn. Systemet, som består av två elmotorer och en bensinmotor, kan låta motorerna arbeta tillsammans eller var för sig. Växlingen sker sömlöst för att alltid minimera förbrukning och utsläpp. Med en elhybrid behöver du aldrig uppleva laddstress eller räckviddsångest, den tankas som vanligt vid bensinstationen.



(1) Vid stadskörning, jämfört med motsvarande bensinmotor.

# DIGITALT & UPPKOPPLAT

Nya Media Nav Live\* multimediasystemet gör vardagen enklare. Pekskärmen på 10" är tydligt utformad och kartorna är alltid uppdaterade\* tack vare bilens uppkoppling. Trafikläget visas i realtid och optimerar rutten löpande. Givetvis har systemet stöd för trådlös smartphonespeglning via Android Auto™ och Apple CarPlay™. Tack vare att bilen alltid är uppkopplad finns även flertalet smarta tjänster du kan nyttja via MY Dacia-appen. T.ex. om du glömt var du parkerat visas bilens position direkt i appen. 6-högtalare och nya 3D Sound by Arkamys®-systemet förvandlar kupén till en koncerthall.



Redan från utrustningsnivån expression ingår en 10" pekskärm i form av Media Display. Precis som på Media Nav LIVE finns smartphonespeglning (för navigation) röststyrning, Bluetooth® och DAB radio. Med smidiga rattreglage styr du enkelt de vanligaste inställningarna utan att släppa ratten.



\*Tillval, kostnadsfria uppdateringar under 8 år  
 Android Auto™ är ett registrerat Google Inc. varumärke.  
 Apple CarPlay™ är ett registrerat Apple Inc. varumärke.

BYGG DIN BIL

## NYA YOUCLIP FÄSTSYSTEMET

YouClip ger dig ett helt nytt sätt att anpassa kupén. Särskilt framtagna tillbehör kan enkelt fästas på någon av de 6 förutbestämda fästpunkterna i kupén. Ytterligare två fästen kan monteras på framsätenas nackstöd för upp till 8 unika fästpunkter. Tillbehörssortimentet utvecklas löpande och omfattar bland annat en induktionsladdare för mobilen, surfplattehållare, avtagbar LED-ficklampa, klädkrok och ett riktigt smart 3-i-1 tillbehör som omfattar en mugghållare för baksätet, LEDficklampa samt en klädkrok.



Andra nya YouClip tillbehör omfattar bland annat en smartphonehållare, ett glasögonfodral och en praktisk YouClip-axelremsväska. Med surfplattefästet kan du förvandla baksätet till en biosalong.



**YouClip - krok vid passagerarsätet**



**YouClip - surfplattehållare**



**YouClip - krok i bagageutrymmet**

## MED PLATS FÖR DINA BEHOV

Trots bibehållna yttermått är Duster nu ännu rymligare än tidigare. Mer utrymme, mer komfort helt enkelt! Tack vare den modulära designen kan du dessutom möblera om interiören utifrån dina specifika behov för dagen.

Det rymliga bagageutrymmet har ett plant golv och lastar upp till 517 liter (VDA).



Lasta ännu mer? Säkra lasten på taket med de modulära takrailsen som blir lasthållare.



# KOM NÄRMARE NATUREN MED VÅRA InNature TILLBEHÖR

Res var du vill med nya Duster. Med vårt Sleep Pack blir din Duster ett friluftshotel för naturnära övernattningar. Sängpaketet förvandlar interiören till en 190x130 cm stor dubbelsäng och kan enkelt läggas på plats av en person. Under madrassen finns det extra stuvutrymme\*. Fäll ut det praktiska integrerade bordet och njut frukosten med den bästa av utsikter.



Glöm inte mörkläggningsgardinerna som säljs separat! Formpassade blockerar de effektivt omgivande ljus.

Med vårt nya väderskydd (kommer inom kort) är du redo för alla eventualiteter. Skyddar från sol eller regn och fälls enkelt ihop för transport i sin egna bärväska.

Redo för ett riktigt base camp? Med Dacias backlucketält får du ytterligare 10m<sup>2</sup> sovutrymme för upp till 3 personer. Tältet ansluts smidigt till bagageluckan och förlänger boutrymmet.

Frihet är att ha plats för allt som behövs till resan. Dacias exklusiva takkorg ingår i InNature-sortiment och ger helt nya förutsättningar för att lasta smidigt och säkert på taket (upp till 60 kg). Lastkorgen kan monteras direkt på de modulära takrailsen.



**Mörkläggningsgardiner**



**Dacia backlucketält (för upp till 3 personer i sovdelen)**



**Takkorg (upp till 60 kg last)**

\*160 l med hybrid 155.

# SÄKER HELA VÄGEN

Nya Dacia Duster har utrustats med en ny generation av förarassistanssystem som ingår i den omfattande standardutrustningen. Genom en kombination av passiva och aktiva säkerhetssystem kan olyckor förebyggas eller skadorna minimeras. My Safety-knappen låter dig anpassa vilka system du vill använda. Kör bekymmersfritt med Dacia.

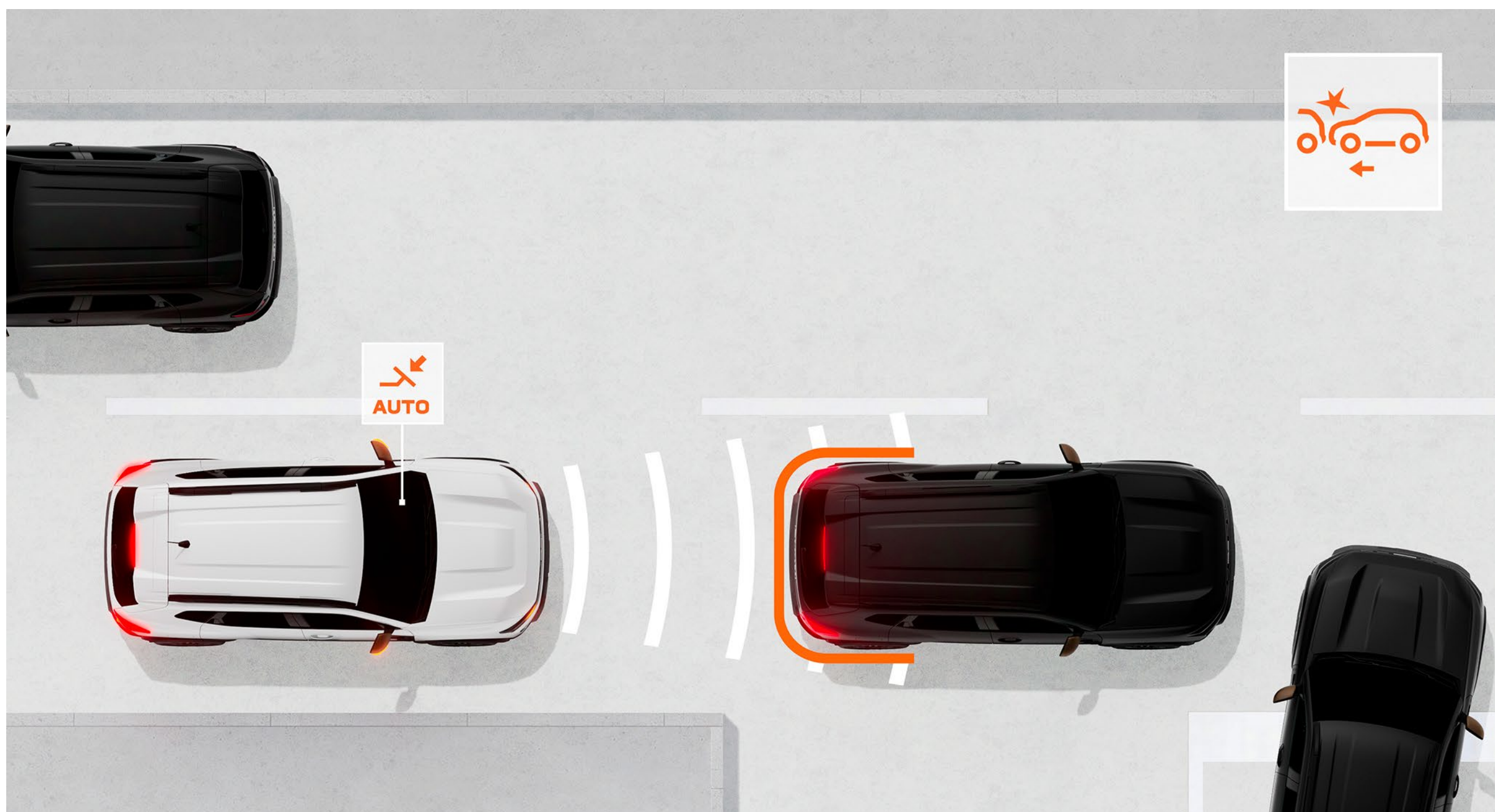

## AUTOMATISK NÖDBROMS MED FOTGÄNGAR/CYKLISTAVKÄNNING

Systemet förebygger frontalkollisioner med fordon, fotgängare eller cyklister framför fordonet eller i korsningar. Systemet varnar föraren och kan automatisk bromsa in fordonet om nödvändigt.

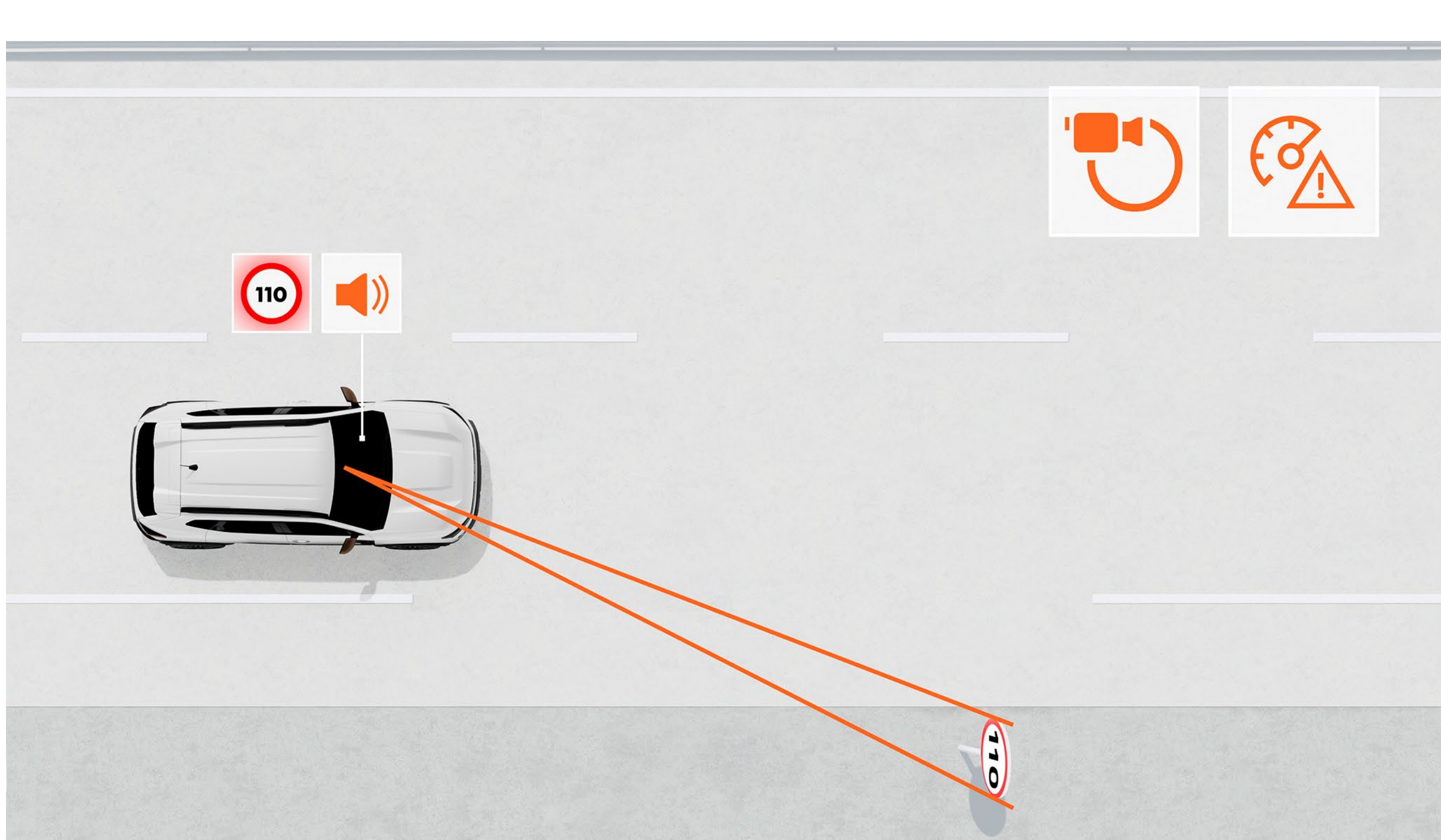

## TRAFIKSKYLTSAVLÄSNING MED FORTKÖRNINGSVARNING

Systemet övervakar aktuell hastighetsskyltning i realtid och varnar föraren om hastighetsgränsen överskrids. (kan stängas av).

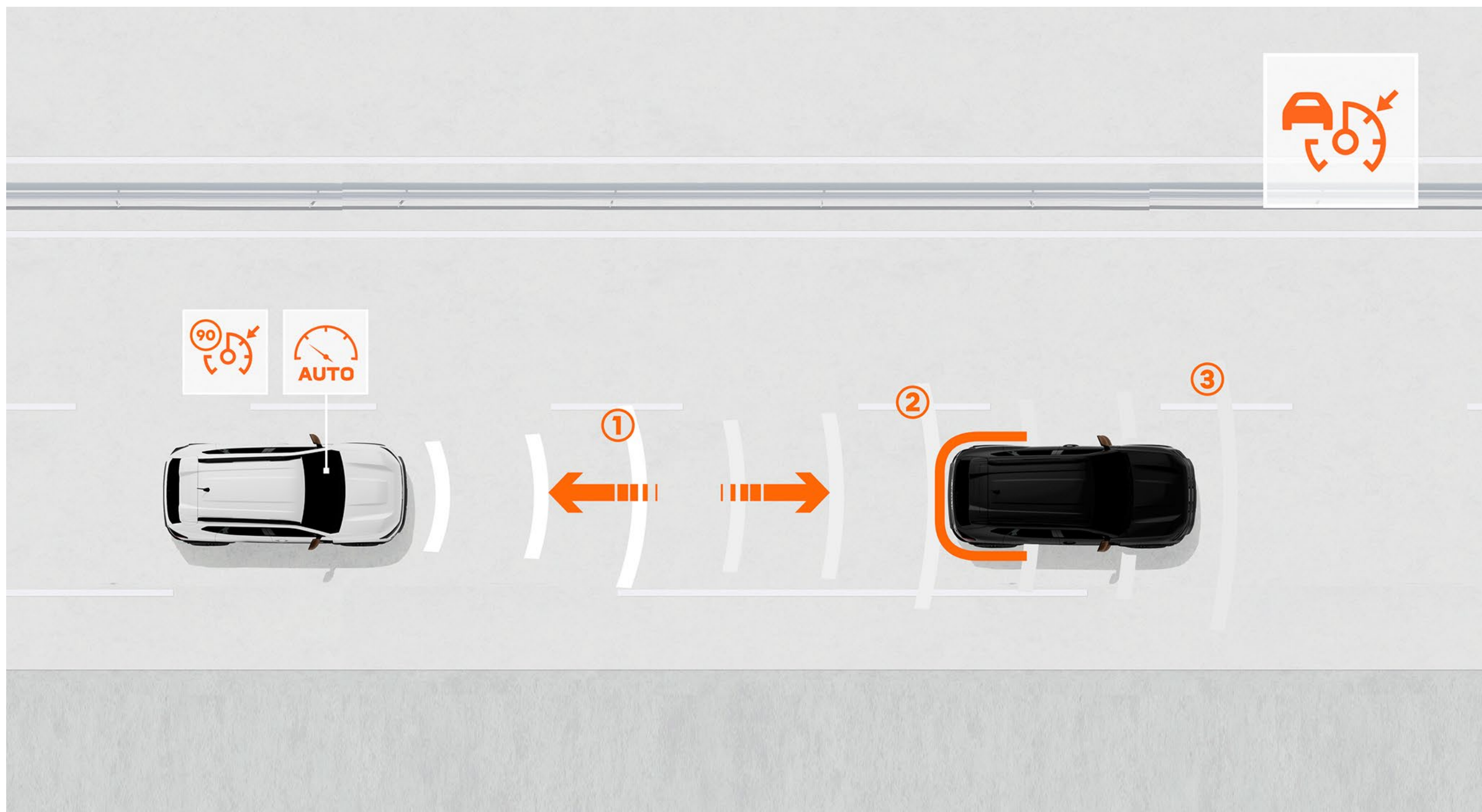

## ADAPTIV FARTHÅLLARE

Håll ett tryggt avstånd till bilen framför. Den adaptiva farthållaren reglerar automatiskt avståndet. Om nödvändigt bromsar farthållaren in fordonet för bibehållet säkerhetsavstånd, och ökar farten igen när trafiken kommer i rörelse igen.

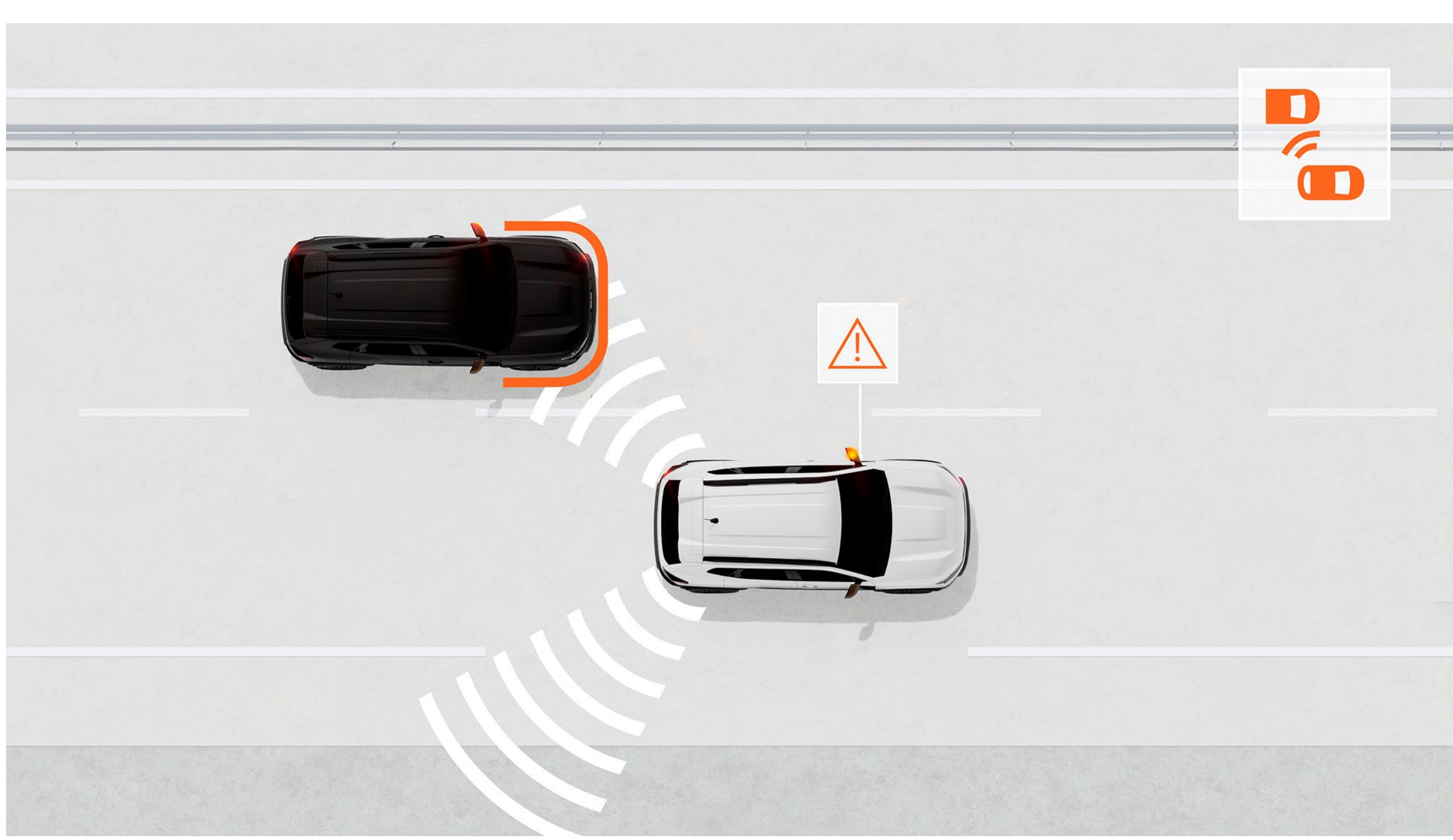

## DÖDAVINKELVARNING

Systemet underlättar säkra filbyten genom att varna med en tydlig ljussignal om andra fordon eller medtrafikanter befinner sig i förarens döda vinkel.



## HILL DESCENT CONTROL

Systemet begränsar hastigheten vid körning nedför branta vägpartier utan att föraren behöver använda bromspedalen



## MULTIVIEWKAMERA

Multiviewkameran ger dig ögon runt om. Se vad som finns framför, bakom eller bredvid bilen så att du upptäcker alla potentiella hinder i din väg.

# LÄS MER OM DUSTERS EGENSKAPER

**FÄRGER**

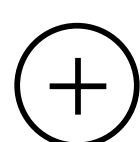

**UTRUSTNING**

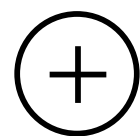

**TILLBEHÖR**

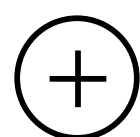

**MOTORER**

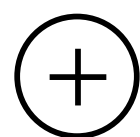

**UTRUSTNING & TILLVAL**

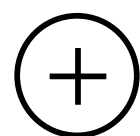

**MÅTT**

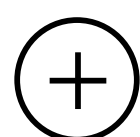

## 06. FÄRGER



**SANDSTONE<sup>(1)</sup>**



**LICHEN KHAKE<sup>(2)</sup>**



**TERRACOTTA BRUN<sup>(1)</sup>**



**GLACIER VIT<sup>(2)</sup>**



**SCHISTE GRÅ<sup>(1)</sup>**



**PEARL SVART<sup>(1)</sup>**



**CEDAR GRÖN<sup>(1)</sup>**

(1) Metallic lack. (2) Solid lack.  
Bilder i illustrativt syfte.

HÄMTA DACIA  
AR APP

## expression



## UTRUSTNING I URVAL

### expression

#### EXTERIÖR

- 17" Tergan aluminiumfälgar med maskinpolerade ekrar
- Bakspegelkåpor i silverfinish
- Megalithgrå hasplåtar (fram/bak)
- Starkle® skyddspanelertion

#### INTERIÖR

- Stålgrå ventilationskanaler
- Tygklädsel i blått denimtyg med reflekterande Dacia logotyp

#### KOMFORT

- Eluppvärmd vindruta
- Elfönsterhissar med impulsfunktion runt om
- Eluppvärmd ratt och framsäte
- 6 YouClip fästpunkter
- 7" digitalt förarkluster
- Nya Media Display: 10" pekskärm, DAB-radio, smartphonespeglning via USB eller trådlöst via Wi-Fi, Bluetooth®-telefoni, 4 högtalare + fjärrtjänster
- Mittkonsol med armstöd + förvaringsfack
- Elektrisk parkeringsbroms

#### SÄKERHET & FÖRARSTÖD

- Förarairbag fram / passagerar airbag fram, avstängningsbar
- Sidoairbags och krockgardiner (fram + bak)
- My Safety-knapp
- Automatisk nödbroms med fotgängar- / cyklistavkänning
- Elektroniskt antisladdsystem (ESC) m. starthjälp i backe (HSA)
- eCall; larm till räddningstjänst
- Data logger (registrerar olyckor)
- Trafikskyltsavläsning med fortkörningsvarning
- Filbytesvarning
- Aktiv körfältsassistent
- Trötthetsvarning (förare)
- «Rescue Code®» QR kod fram / bak på fordonet
- Parkeringsassistans bak med backkamera
- Regnsensor
- ISOFIX-fästen på ytterplatserna

## extreme



### UTRUSTNING I URVAL extreme = expression +

#### EXTERIÖR

- 17" aluminiumfälgar Tergan i svart
- Bakspegelkåpor i kopparbrunt
- Modulära takrails
- Dimljus fram

#### INTERIÖR DESIGN

- Klädsel i tvättbar MicroCloudimpregnerad textilmix med kopparbruna dekorsömmar
- Dörrsidor klädda i tvättbar MicroCloud-impregnerad textil
- Kopparbrun dekor på ventilationskanalerna

#### KOMFORT

- Automatisk klimatanläggning
- Automatiskt infällbara elbackspeglar
- Nyckelkort med handsfreefunktion

- Bagagerumsmatta i gummi

- Gummimattor fram och bak med topografiskt mönster
- Justerbart svankstöd på förarsidan och höjdjusterbart passagerarsäte

#### SÄKERHET & FÖRARSTÖD

- Dödavinkelvarning
- Automatiskt helljus
- Hill Descent Control
- Parkeringsassistans runt om + multiviewkamera

#### TILLVAL

- Technopaket: Adaptiv farthållare, elektrisk parkeringsbroms (inkl. skivbromsar bak), induktionsladdare, och Media Nav Live 10" multimediasystem

BYGG DIN BIL

## 06. TILLBEHÖR



### SIDOSTEG

Ett måste för att framhäva bilens robusta SUV stil. Sidostegen gör det ännu bekvämare att kliva in i kupén och underlättar lastning på taket. Skyddar även karossen från stenskott.



### HAJFENSANTENN

Den eleganta hajfensantennen smälter snyggt in längs fordonets taklinje.



### AVTAGBAR DRAGKROK (DEMONTERAS UTAN VERKTYG)

Koppla enkelt på ett släp eller cykelställ på Dacias avtagbara dragkrok. När du inte behöver kroken kan den enkelt tas bort.



### DACIA AERO CARGO BOX™ & CYKELHÅLLARE FÖR DRAGKROK

**DRAGKROK**Dacia Aero Cargo Box monteras enkelt ovanpå cykelhållaren (förutsätter dragkrok) och ger ytterligare 310 liter lastkapacitet. Tack vare att cykelhållaren kan vikas undan, har du fortfarande full access till bagageutrymmet.



### DACIA TAKBOX

Utöka ditt lastutrymme med Dacias robusta takbox. Praktisk, snygg och säker tack vare låsfunktionen.



### GUMMIMATTOR MED TOPOGRAFISKT MÖNSTER

Spana in Dacias gummimattor med förhöjda kanter och läckert topografiskt mönster. Mattorna är tillverkade med 20% återvunna material och är både snygga och praktiska (ingår på Extreme).



### PREMIUM TYGMATTOR

Skydda kupén med snygga och exklusiva textilgolvmattor av hög kvalitet. Mattorna ger en riktig VIP-känsla när du stiger och är enkla att hålla rena.

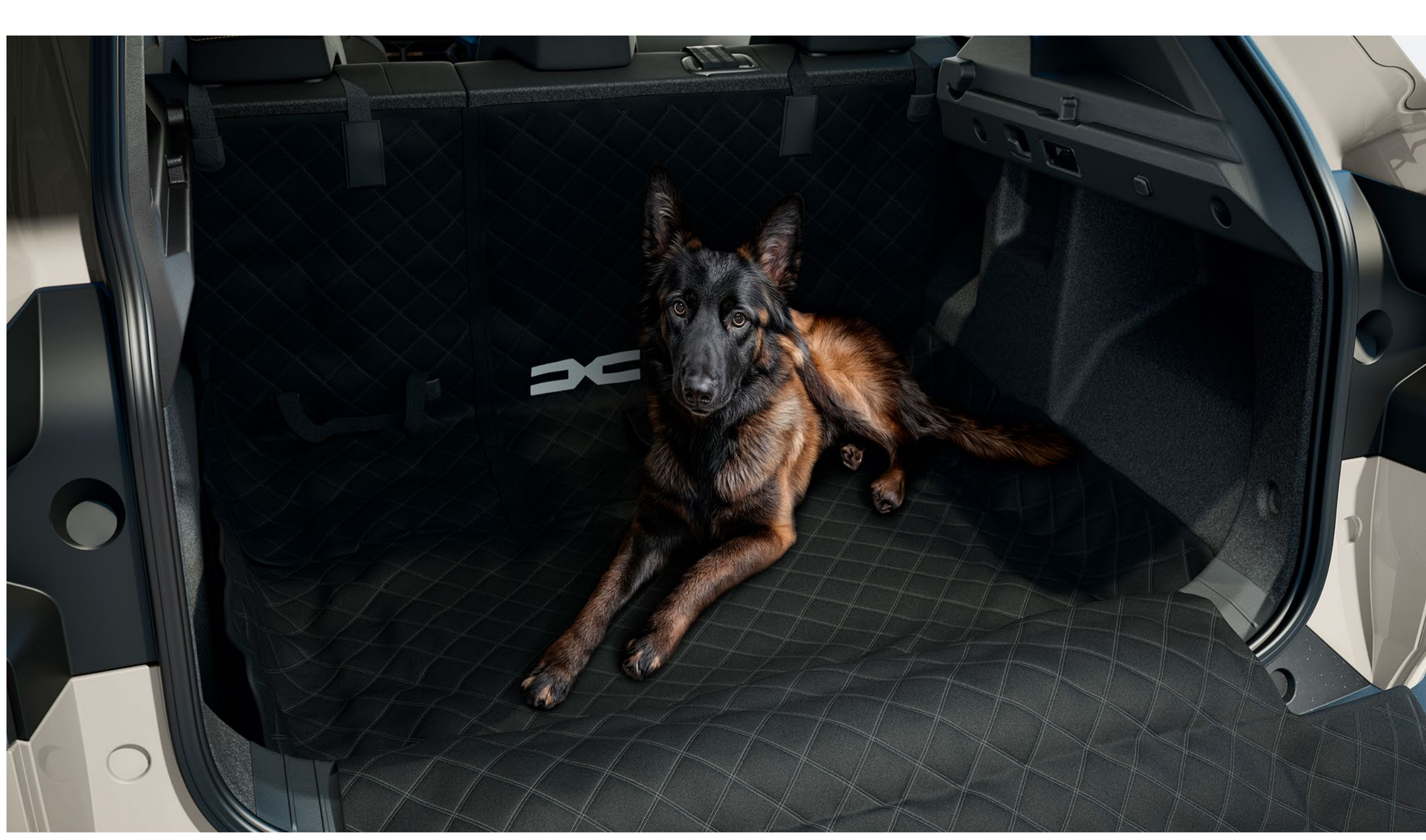

### MULTIFUNKTIONSMATTA FÖR BAKSÄTET OCH BAGAGETRUMMET

Skydda baksätet och bagageutrymmet från smuts och repor med vårt mångsidiga skydd. Monteras enkelt med remmar runt nackstöden. I bagaget kan skyddstäcket enkelt vikas in eller ut efter behov och täcker hela lastytan.

HÄMTA  
TILLBEHÖRSBROSCHYR

## 06. TEKNISKA EGENSKAPER

# MOTORER

	hybrid 150 4x4	hybrid 155 4x2
<b>MOTORER</b>		
Drivmedel	Bensin / el mild hybrid 48 V	Bensin / fullhybrid 280 V
Max. effekt kW CEE (hk) vid varv / minut (rpm)	103 (140 hk) (ICE) / 113 (150 hk) (sammanlagd effekt) vid 4 500 till 5 500	116 (155 hk) vid 5 300*
Max. vridmoment Nm CEE (m.kg) vid varv / minut (rpm)	230 (ICE)/ 87 (el) ej sammanlagt	172 (förbränning) / 205 (el) ej sammanlagt vid 3 000
Insprutning	Direktinsprutning	Multipoint insprutning
Cylindervolym (cm3)	1 199	1789
Antal cylindrar/ventiler	3/12	4/16
Utsläppsnorm		Euro 06E bis
Partikelfilter <sup>(1)</sup>		Ja Ja
Stop & Start <sup>(2)</sup>		

<b>BATTERI</b>		
Batteri för drivning	Lithiumjon / 48 V / 0,84 kWh	Lithiumjon / 280 V / 1.4kWh

<b>PRESTANDA</b>		
Tophastighet (km/h)	180	180
Acceleration 0-100 km/h (s)	9,9	10,1

<b>VÄXELLÅDA &amp; DRIVNING</b>		
Drivning	4x4 m. elmotor på bakaxeln	4x2
Växellåda / antal växlar	dubbelkopplings- automat / 6 dubbelkopplingsautomat / 6	Multi-mode automat / 4+2

<b>STYRNING</b>		
Styrning	Elassisterad servostyrning	
Vändcirkel mellan trottoarer (m)	10,87	10,86

<b>BROMSAR</b>		
Fram: ventilerade skivor/ diameter (mm)		296
Bak: trumma, diameter i tum / skivbroms m. elektrisk p-broms, diameter (mm)	T9" / solid skiva 280	T9" / solid skiva 280

<b>FÄLGAR &amp; DÄCK</b>		
	225/60 R17 103 H XL vinter 6.5 J17 5 36	
Däckdimensioner	225/55 R18 102 H XL vinter 7 J18 5 39	215/65 R17 99H 215/60 R18 98H
	225/55 R18 102 Y XL 7 J18 5 39	

<b>FÖRBRUKNING &amp; UTSLÄPP<sup>(3)</sup></b>		
Testförfarande		WLTP <sup>(4)</sup>
Eco mode		Ja
Bränsletank (liter)		50
CO <sub>2</sub> utsläpp (g/km)	130	107
Förbrukning blandad körning (l/100 km)	5,8	4,7

<b>VIKTER (KG) &amp; LASTVOLYM (LITER)</b>		
Max. vikt tom körklar (tjänstevikt)	1 505	1 454
Godkänd tillåten tågvikt (MTR)	3 465	2 655
Godkänd max. vikt med last (totalvikt)	1 965	1 905
Min. / Max. lastvikt <sup>(5)</sup>	460/481	451 / 525
Max. dragvikt med bromsat släp	1 500	750
Max. dragvikt med obromsat släp	750	725
Max. bagagerumsvolym under insynsskydd med däckreparationskit <sup>(6)</sup>	400	496
Max. bagagerumsvolym med nedfällt baksäte med däckreparationskit <sup>(6)</sup>	1 527	1 609

(1) Bensinmotorerna utrustas med partikelfilter (DPF): För att minska utsläppen av partiklar utrustas de direktinsprutade bensinmotorerna med ett partikelfilter på avgassystemet. Filtret tar upp partiklar från avgaserna och förbränner sedan dessa genom en automatiserad regelbunden regenerationsprocess. Filtret är underhållsfritt. (2) Fordonets startmotor och batteri är särskilt anpassade för Stop & Start systemet. (3) Officiell förbrukning och utsläpp i enlighet med gällande lagstiftning. (4) WLTP (Worldwide Harmonized Light Vehicle Test Procedures): Detta nya testprotokoll gör det möjligt att få resultat som ligger mycket närmare de värden som bilen kommer att uppvisa vid normal vardagskörning än vad som var fallet med NEDC-protokollet. Förbrukningen och CO<sub>2</sub>-utsläppen godkänns enligt en standardmetod. Metoden är densamma för alla biltillverkare och gör det möjligt att jämföra bilar sinsemellan. (5) Lastvikten anges för den enklaste utrustningsspecifikationen. (6) I enlighet med ISO 3832 normen.

BYGG & BESTÄLL

MENY 

## 06. TEKNISKA EGENSKAPER

# UTRUSTNING & TILLVAL

	EXPRESSION	EXTREME
<b>EXTERIÖR</b>		
LED signaturljus med varselljus dagtid	•	•
Grill med vitt Dacia emblem	•	•
Hasplåtar fram och bak	i megalithgrått	i megalithgrått
Dörrhandtag	i karossfärgen	i karossfärgen
Ytterbackpeglar	i megalithgrått	i kopparbrunt
Takrails	i svart	-
Modulära takrails (kan förvandlas till lasthållare)	-	i svart
Tonade bakre sidorutor + bakruta	-	•
17" Tergan aluminiumfälgar i silver	•	-
17" Tergan aluminiumfälgar i svart	-	•
<b>INTERIÖR &amp; KLÄDSEL</b>		
Infattning rung ventilationsmunstyckena	i stålgrått	i kopparbrunt
Dörrhandtag	i stålgrått	i stålgrått
Dörrsidor	i Denim blått	i Khaki
Nedfällbart baksäte 1/3 - 2/3	•	•
Soft feel ratt	•	•
Tygklädsel i denimlook	•	-
MicroCloud impregnerad textilklädsel med Dacia logotyp	-	•
<b>AKTIV OCH PASSIV SÄKERHET</b>		
Trafikskyltsavläsning med fortkörningsvarning	•	•
Nödsamtal (eCall*)	•	•
ABS (Anti-lock Braking System) låsningsfria bromsar och panikbromsassistans	•	•
Automatisk nödbroms med fotgångar- / cyklistavkänning (AEBS)	•	•
Filbytesvarning + aktiv körfältsassistent	•	•
Dödavinkelvarning	-	•
Trötthetsvarning	•	•
My Safety-knapp för reglering av säkerhetssystem**	•	•
"Rescue Code®" QR koder fram och bak för räddningstjänsten	•	•
ESC (elektroniskt stabiliseringssystem) + starthjälp i backe (Hill Start Assist)	•	•
Krockkudde på förarsidan/urkopplingsbar krockkudde på passagerarsidan)	•	•
Sidokrockkuddar i axelhöjd och krockgardiner	•	•
Däcktrycksövervakning	•	•
Däckreparationskit	•	•
Isofix-fästen på ytterplatserna bak	•	•
Elektrisk parkeringsbroms	-	◦ Technopaket
<b>KÖRNING &amp; INSTRUMENT</b>		
Elassisterad servostyrning	•	•
7" digitalt förarkluster och färddator med 13 funktioner	•	•
Bälteslarm med ljud och bild	•	•
Eco Mode + Stop & Start + växlingsindikator	•	•
Hill Descent Control	-	•
Adaptiv farthållare	-	◦ Technopaket
Farthållare / begränsare	•	•
Parkeringsassistans bak	•	•
Parkeringsassistans fram och på sidorna	-	•
Backkamera	•	•
Multiviewkamera	-	•
4x4 körprogramsväljare m. 6 lägen	endast hybrid 150 4x4	endast hybrid 150 4x4

• : standard; ◦ : tillval - : ej tillgängligt \*Funktionen kan bli begränsad eller helt deaktiverad om om2G/3G nät inte finns tillgängligt i området. \*\*Omfattar endast säkerhetssystem som kan stängas av.

SIKT		
Dimljus	-	•
Eluppvärmd bakruta / vindrutetorkare bak med intervallfunktion	•/•	•/•
Eluppvärmda backspeglar	•	•
Automatiska vindrutetorkare	•	•
KOMFORT		
Manuell luftkonditionering	•	-
Automatisk klimatanläggning	-	•
Elinfällbara ytterbackspeglar	-	•
Eluppvärmd vindruta	•	•
Eluppvärmda framsäten och eluppvärmd ratt	•	•
Fjärrstyrt centrallås	•	•
Nyckelkort med handsfreefunktion	-	•
Elfönsterhissar fram och bak med impulsfunktion	•	•
Ratt justerbar i höjd- och djup	•	•
Höjdjusterbart förarsäte med svankstöd	-	•
Mittkonsol med skjutbart armstöd och förvaring	•	•
2 USB uttag bak på mittkonsolen	•	•
2 läslampor fram	•	•
1 läslampa för baksätet	-	•
12V uttag fram / bak	•/•	•/•
Bagagerumsbelysning	•	•
Trådlös induktionsladdare	-	◦ Technopak
MULTIMEDIA & AUDIO		
Nya Media Display: 10" pekskärm, radio, smartphonespeglingsfunktion via USB eller trådlöst via Wi-Fi, Bluetooth®-telefoni, 4 högtalare och fjärrtjänster	•	•
Nya Media Nav Live: 10" pekskärm, navigering med 8 års fria kartuppdateringar och trafikinformation, radio, smartphonespeglingsfunktion via USB eller trådlöst via Wi-Fi, Bluetooth®-telefoni, rattreglage, 6 högtalare (Arkamys® 3D-ljudsystemet) och fjärrtjänster.	-	◦ Technopak
UPPKOPPLADE TJÄNSTER		
Fjärrtjänster (via MY Dacia-appen) ingår i 8 år: Hitta min bil (geolokalisering på karta, my dashboard data (info om körsträcka, räckvidd mm.))	•	•
FOTA (Firmware Over-The-Air): möjliggör trådlös installation av mjukvaruuppdatering (up to 5 years)	•	•
TILLVALSPAKET		
Technopak: Adaptiv farthållare, elektrisk parkeringsbroms (+skivbromsar bak), induktionsladdare för telefon och Media Nav Live	-	◦

• : standard; ◦ : tillval - : ej tillgängligt

BYGG & BESTÄLL

MENY 

## 06. MÅTT

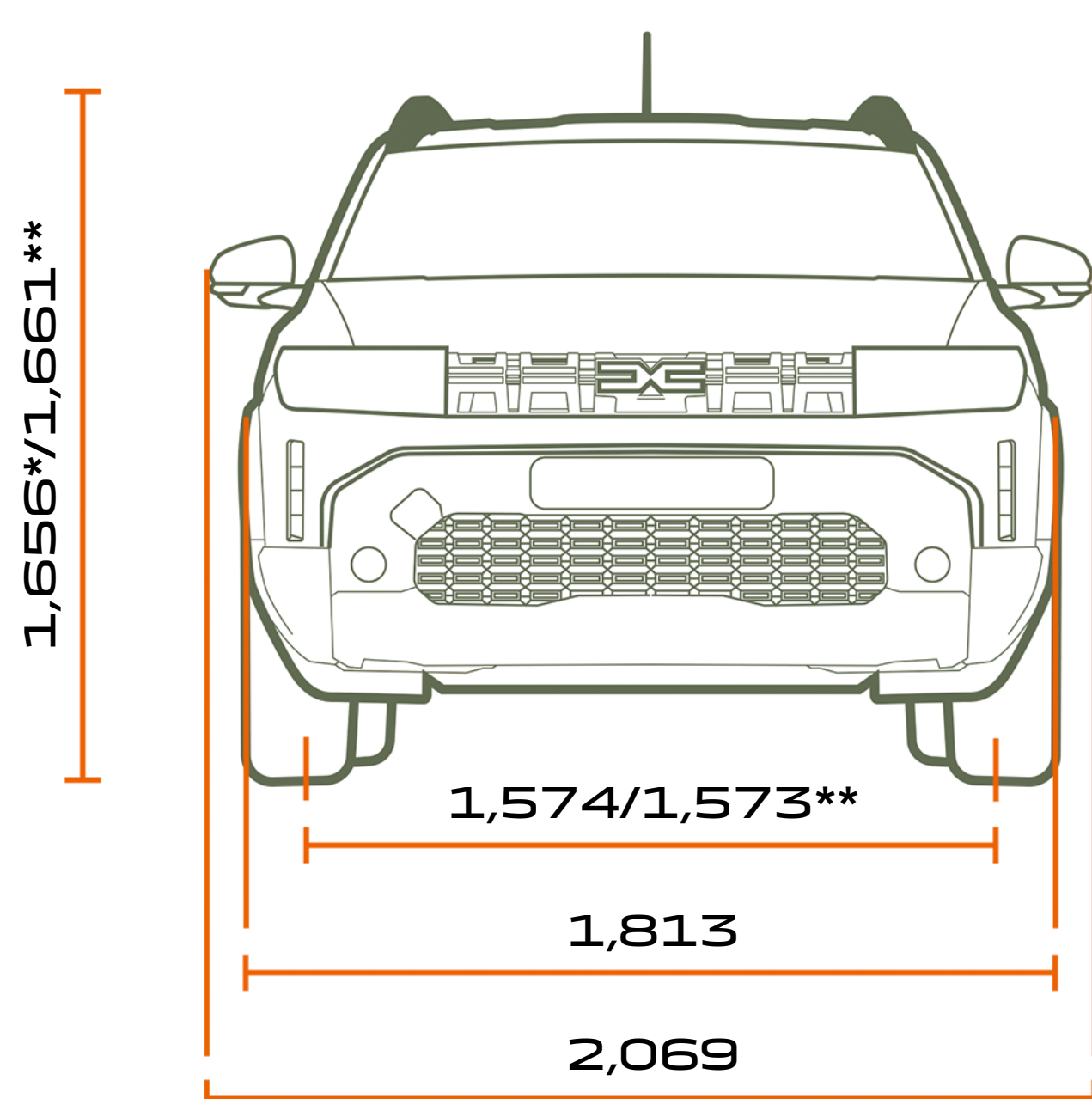

**FRAMIFRÅN**

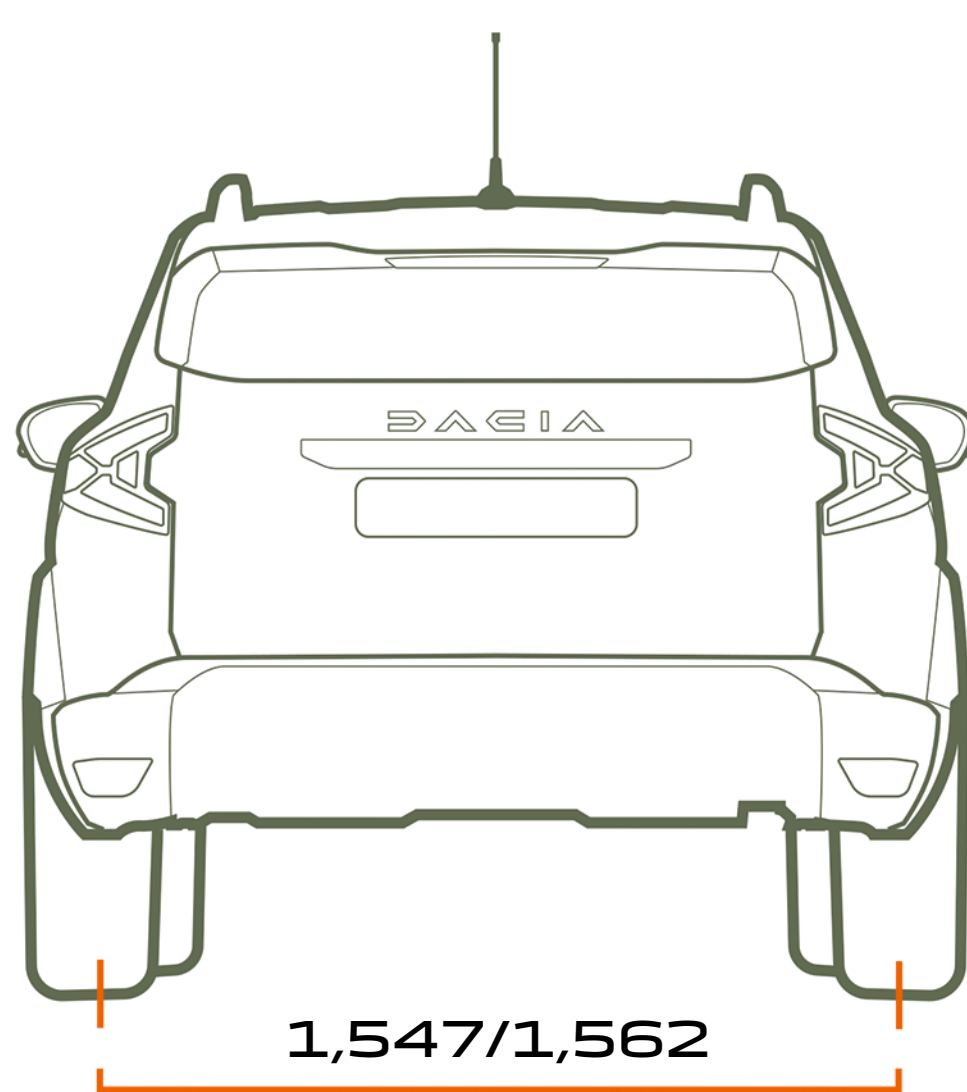

**BAKIFRÅN**

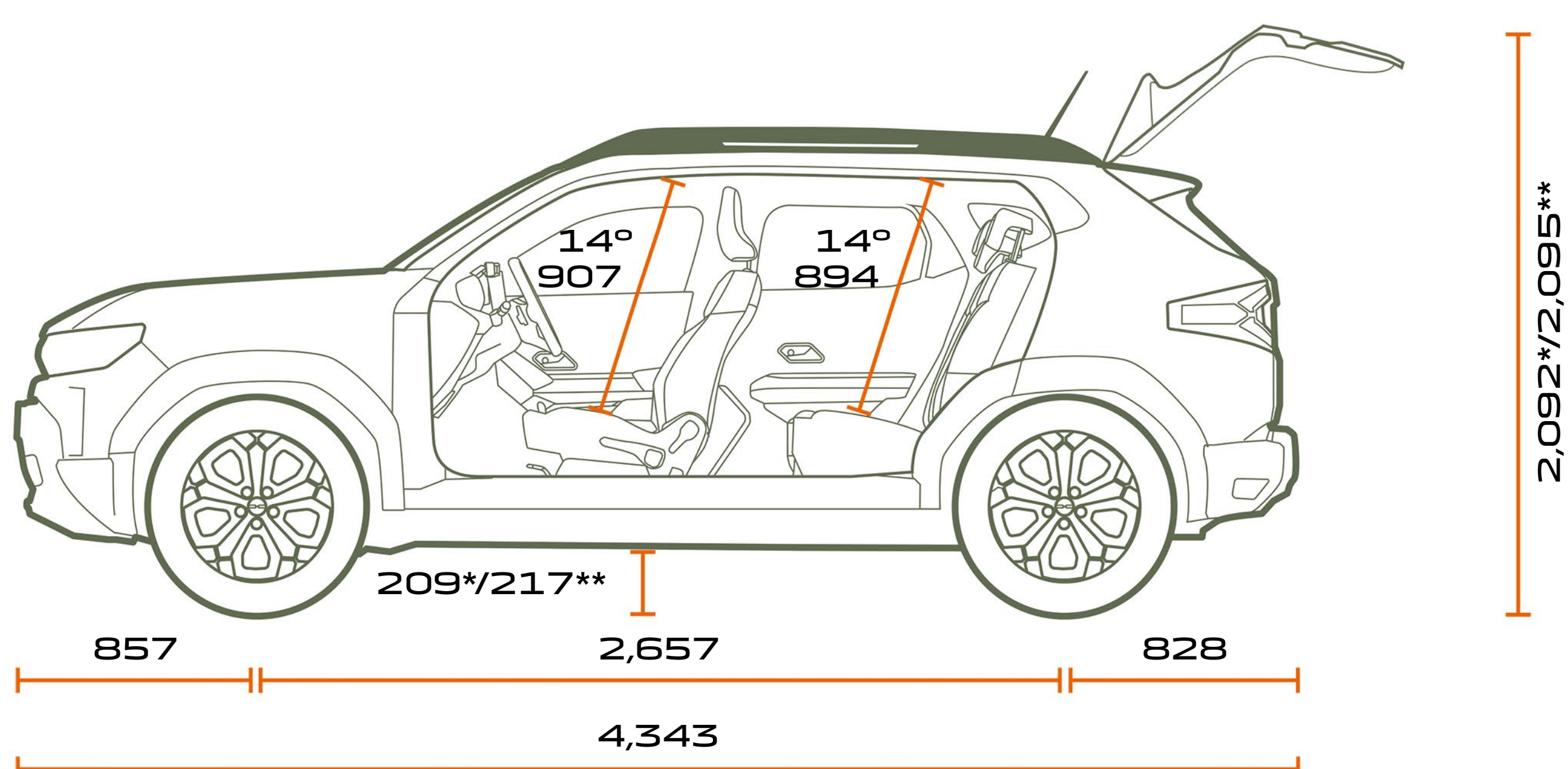

**FRÅN SIDAN**

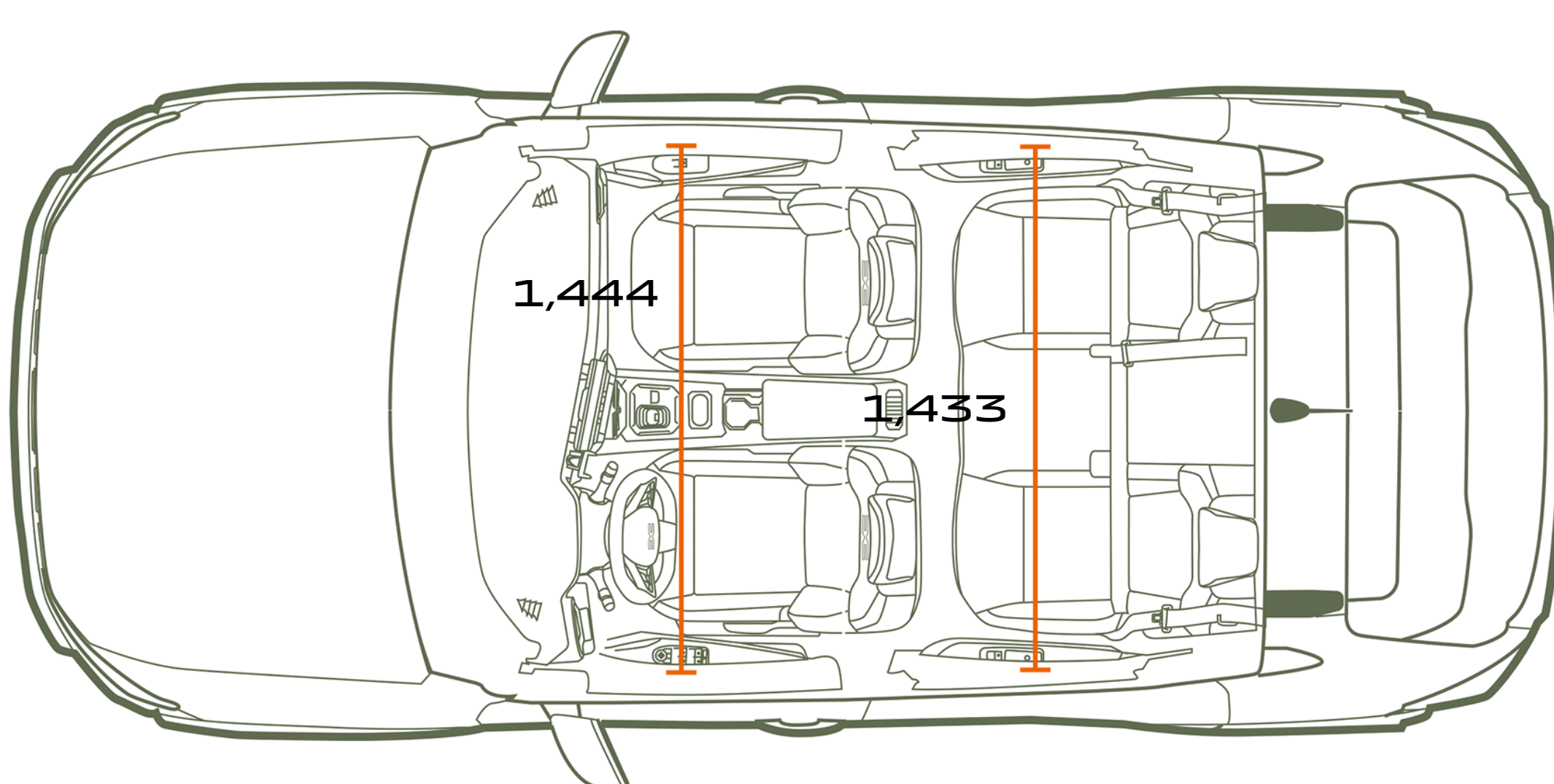

**FRÅN OVAN**

### BAGAGEVOLYM (I DM3 - VDA STANDARD)

Max. bagagevolym under insynsskydd med däckreparationskit	517
Max. bagagevolym med nedfällt baksäte + däckreparationskit	1.609

Alla mått i mm.

**BYGG DIN BIL**

# DACIA



Vi har gjort allt som står i vår makt för att innehållet i det här dokumentet ska vara korrekt och aktuellt vid pressläggningen. Dokumentet har skapats utifrån modeller som används före lansering och prototyper. Inom ramen för företagets ständiga strävan att förbättra produkterna förbehåller Dacia sig rätten att när som helst ändra specifikationer, bilar och tillbehör som beskrivs och gestaltas här. Dacia-återförsäljarna får meddelande om de här ändringarna så snart det är möjligt. Versionerna kan variera mellan olika försäljningsland och det kan hända att all utrustning inte finns tillgänglig (som standard, tillval eller tillbehör). Kontakta din Daciarepresentant för att ta del av den allra senaste informationen. På grund av begränsningar inom trycktekniken kan färgerna i detta dokument avvika något från de verkliga färgerna på lack och klädsel. Med ensamrätt. Det är förbjudet kopiera eller på annat vis återge hela eller delar av innehållet i det här dokumentet utan skriftligt medgivande från Dacia.

Dacia rekommenderar  Castrol

PUBLICIS – FOTORÄTTIGHETER: S. STAUB, P. CURTET, ©RENAULT MARKETING 3D-COMMERCE – SVERIGE - NOVEMBER 2025, V10042026



BYGG DIN BIL

BOKA  
PROVKÖRNING

HITTA  
ÅTERFÖRSÄLJARE